

**SAMSUNG TECHWIN**

# HD-SDIカメラ

取扱説明書

SCB-6001

The central image features the word "SAMSUNG" in a bold, black, sans-serif font. The text is centered horizontally and slightly above the vertical center. The background is a dark, almost black, field filled with intricate, glowing white and light gray patterns. These patterns consist of overlapping, flowing lines and circular shapes that resemble smoke, light trails, or digital data streams, creating a sense of motion and depth. The overall aesthetic is high-tech and modern.

**SAMSUNG**

**SAMSUNG**

## HD-SDI カメラ

### 取扱説明書

---

#### Copyright

©2013 Samsung Techwin Co., Ltd. All rights reserved.

#### 商標について

 は Samsung Techwin Co., Ltd. の商標登録されたロゴです。この製品の名称は Samsung Techwin Co., Ltd. の登録商標です。このマニュアルに記載のその他の商標はそれぞれの会社の登録商標です。

#### 制約について

このマニュアルの著作権は Samsung Techwin Co., Ltd. にあります。このマニュアルの内容の部分的または全体的を問わず、いかなる状況においても、Samsung Techwin の正式な許可なく複製、配布または変更することはできません。

#### 免責事項について

Samsung Techwin はマニュアルの完全性および正確性について万全を期しておりますが、その内容について公式に保証するものではありません。このマニュアルの使用およびその結果については、すべてユーザーが責任を負うこととなります。Samsung Techwin は事前の通知なしにこのマニュアルの内容を変更する権利を留保します。

❖ 設計および仕様は予告なく変更する場合があります。

# 概要

## 重要な安全ガイド

1. 本書の説明をよく読んでください。
2. 本書の指示を守ってください。
3. すべての警告に留意してください。
4. すべての指示に従ってください。
5. 本製品を水のそばで使用しないでください。
6. お手入れは乾いた布のみを使用して行ってください。
7. 換気口は塞がないようにしてください。メーカーの指示に従って取り付けてください。
8. ラジエータ、熱レジスタ、あるいは熱を発するその他の装置（アンブなど）などの熱源のそばに設置しないでください。
9. 分極タイプあるいは接地タイプのプラグの安全目的を必ず守ってください。分極プラグには一方が他方より幅広い2本の足が付いています。A接地型プラグには2つのブレードと、3番目に接地ピンが1つあります。2本の平たい足あるいは3本めの差込み先はユーザーの安全のために付いています。提供されたプラグがお使いのコンセントに合わない場合には、旧式のコンセントの交換についてエンジニアにご相談ください。
10. 電源コードは、特に、プラグ、レセプタクル、および装置から出ている箇所で踏まれたり、はさまれたりしないようにしてください。
11. メーカーが指定する付属品のみを使用してください。
12. カート、スタンド、三脚、ブラケットはメーカー指定のもの、あるいは製品と一緒に販売されたもののみを使用してください。カートを使用する場合、カートと製品を動かす際には転倒による損傷に注意してください。
13. 雷雨のときまたは長期間使用しない場合は、製品の電源プラグを抜いてください。
14. すべての修理は資格のあるサービススタッフにらせてください。電源コードまたはプラグが損傷した、装置内に液体がこぼれた、あるいは異物が混入した、製品を雨または湿気に曝した、正常に動作しない、あるいは落としたなど、装置になんらかの損傷を与えた場合は、修理を依頼してください。





# 概要

## 警告

火災や感電の恐れがあります。製品を雨や湿気に晒さないでください。本製品の換気グリルまたはその他の開口部から金属製物質を差し込まないでください。

製品に液体をこぼしたりかけたりせず、また花瓶のように液体が入った物体を製品の上に載せたりしないでください。

## 注意

	<b>注意</b> 感電の危険性あり 開けないでください	
<p><b>注意:</b> 感電のリスクを避けるため、 カバー(または裏面)を取り外さないでください。 指定部品以外は使用できません。 修理については、資格のあるサービススタッフにお問い合わせ してください。</p>		

## グラフィック記号の説明



正三角形内の稲妻型の矢印は、本製品の筐体に人が感電する恐れのある“高圧電流”が存在することを、ユーザーに警告するものです。



正三角形内の感嘆符は、製品の操作およびメンテナンス(修理)に関する重要な付属説明書があることをユーザーに知らせるものです。

## クラスI構造

クラスI構造を持つ装置は保護接地接続のある本線ソケットに接続してください。

## バッテリー

電源(バッテリーパックまたは取り付けられた状態のバッテリー)は直射日光の当たる場所や、熱器具の近くには置かないでください。

## デバイスの切断

問題がある場合は、装置からメインプラグを抜きます。次にお住まいの地域の修理会社に電話してください。

米国外では、認証機関が採用している取付金具用のHARコードが使用される場合があります。

## 注意

これらの保守説明書は、資格のあるサービススタッフのみが使用するものです。

感電の危険性を低減するために、資格がある場合を除き操作説明書に含まれていない修理は行わないでください。

入力電源は1台のカメラにのみ使用し、他のデバイスを接続しないでください。

# 概要

---

次に示す安全のための推奨注意事項を熟読してください。

- 本製品は平らな場所に置いてください。
- 直射日光の当たる場所、暖房設備または低温区域の近くには取り付けないでください。
- 本製品を電気を通す物質の近くに置かないでください。
- 本製品は自分で修理しないでください。
- 本製品の上に水の入ったコップを置かないでください。
- 磁気源のそばに取り付けしないでください。
- 換気口は塞がないようにしてください。
- 本製品の上に重いものを置かないでください。
- カメラを放射能に晒さないでください。

ユーザーマニュアルは、本製品の使用方法に関するガイドブックです。

記号の意味を次に示します。

- 参照：製品の使用方法についてのヘルプ情報を示す場合
  - 注意：指示に従わないことで、ものや人に損害が発生する可能性がある場合
- ※ 製品を使用する前に安全のためこのマニュアルを読み、大切に保管しておいてください。

# 目次

---

<b>概要</b>	3	重要な安全ガイド
	8	製品の特徴
	9	キット内容
	10	概観
<b>3</b>		
<b>取付けおよび接続</b>	13	レンズの取付け
	15	他のデバイスとの接続
<b>13</b>		
<b>カメラの操作</b>	18	メニュー設定
	19	メニューの設定
<b>18</b>		
<b>付録</b>	36	仕様
	38	製品概要
	39	トラブルシューティング
<b>32</b>		

# 概要

---

## 製品の特徴

---

- **フル HD-SDI ビデオをサポート**

このカメラは対角線 6mm (1/3 インチ) の 2M ピクセル CMOS を採用することにより、鮮明な画質を提供します。

- **照明が不十分でも優れた画質を提供**

このカメラは高感度カラー CMOS を採用することにより、0.017 ルックスという極端な低照度条件でも鮮明な画質を提供します (感度アップ、x60)。

- **SSNR3 (Samsung スーパーノイズリダクション) 機能**

高性能な WN2 DSP チップは、暗い光源での利得ノイズと残像を効果的に解消して、暗い環境でも鮮明な画像を提供します。

- **昼 / 夜電子切換**

このカメラには、昼間または夜間の環境に適したモードを自動的に選択する機能があります。COLOR モードは昼間の環境で動作して最適なカラーを提供し、B/W モードは夜間の環境で動作して画像の解像度を高めます。

- **インテリジェンス**

このカメラは、外部センサーの助けなしに静止状態と動きを調べ、アラームを有効化して、物体を検知およびトレースします。

- **SSDR (Samsung スーパーダイナミックレンジ)**

逆光のように難しい光源状態であるために明るいエリアと暗いエリアの間でコントラストが強い画像の場合、明るい方のエリアでは同じ光レベルを保持しながら、暗いエリアを明るくすることで全体的な明るさを均等にします。

- **その他の機能**

HLC (ハイライト補正)、感度アップ、反転 (水平 / 垂直反転)、D-ZOOM、およびプライバシー機能が用意されています。

- **OSD**

多言語の使いやすい OSD (画面表示) メニューが備わっているため、カメラを容易に取り扱うことができます。



## キット内容

製品パッケージにメインユニットと次の付属品がすべて含まれていることを確認してください。

外観	品目名	数量	説明
	カメラ	1	
	ユーザーマニュアル	1	
	C取付け用アダプタ 自動絞りレンズ用コネクタ	1	カメラレンズを取り付けるために使用します。
	テストモニター用ケーブル	1	ポータブルディスプレイデバイスとカメラとの接続をテストするために使用します。
	5ポジションターミナルブロック	1	

# 概要

## 概観

### 前面

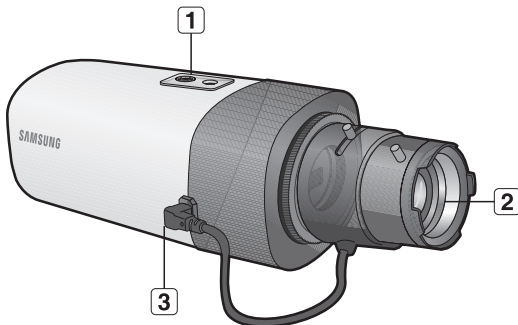

項目	説明
<b>1</b> 取付けブラケットのネジ穴	カメラをブラケットまたは取付けブラケットに固定するために使用します。 ■ ネジのサイズ: このネジを使用して取付けブラケットを固定します。 1/4" -20UNC (20山) L: 4.5mm ± 0.2mm (ISO 規格)、 または 0.197インチ (ASA規格)
<b>2</b> 自動絞りレンズ (オプション)	レンズアダプタに装着します。
<b>3</b> 自動絞りレンズ用コネクタ	電源供給と出力信号によりレンズの絞りを制御する際に使用します。



- 取付けブラケットは同梱されていません。  
取付けブラケットの詳細は、製品のドキュメントを参照してください。

## 背面

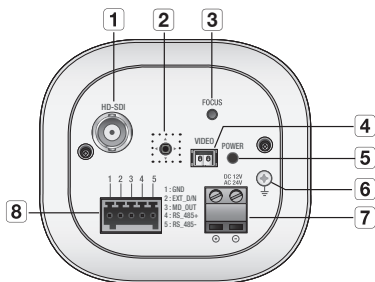

項目	説明	
<b>1</b> HD-SDIビデオ出力端子	HD-SDIビデオ信号出力用BNC端子。	
<b>2</b> SETUPスイッチ	◀/▶	メニュー内でカーソルを移動するか値を変更するには、このスイッチを左右に動かします。
	▲/▼	メニュー内でカーソルを移動するにはこのスイッチを上下に動かします。
	■	メニュー内で機能を設定するにはこのスイッチを押します。メニュー内でサブメニュー項目に移動するには、このスイッチを押します。
<b>3</b> フォーカス調整ボタン	このボタンを2秒以上押し続け、フォーカス調整の初期設定を実行します。 フォーカス調整をするためには、ボタンを短く押します。	
<b>4</b> Video	Videoのアナログビデオ出力端子。 モニターケーブルは、ポータブルディスプレイにカメラを接続してテストする場合に使用します。 (設置用)	

# 概要

項目	説明	
<b>5</b> 電源LED	カメラが正しい電源に接続されていると、このランプは緑色に光ります。	
<b>6</b> GND	接地に使用します。	
<b>7</b> 電源ポート	電源ケーブルの差込みに使用します。	
<b>8</b> 入出力ポート	1:GND	外部信号の接地ポート。
	2:EXT_D/ N	DAY/NIGHTモード設定用の外部信号入力ポート。
	3:MD_ OUT	モーションが検知されたときに信号を送る出力ポート。
	4:RS-485+	RS-485通信用の信号ポート。
	5:RS-485-	RS-485通信用の信号ポート。

# 取付けおよび接続

## レンズの取付け

取り付ける前に電源をオフにします。



■ CレンズおよびCSレンズは製品パッケージには同梱されていません。



■ 一般の商用レンズを使用している場合、白黒モードに切り替えた際に焦点が合わなくなる可能性があります。  
これを防止するため、IRメガレンズを使用することをお勧めします。

### CSレンズの取付け

オプションのCSレンズを時計回りに回して挿入します。

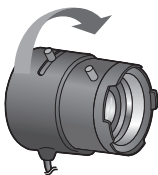
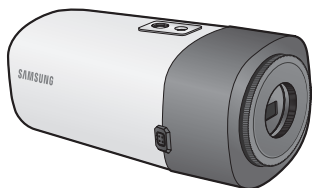

CSレンズ

### Cレンズの取付け

C取付けアダプタを時計回りに回して挿入し、続いてCレンズも同様に挿入します。

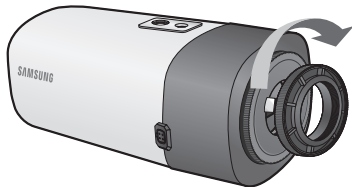

Cレンズ

# 取付けおよび接続

## 自動絞りレンズ用コネクタの接続

レンズのコネクタを対応するカメラの穴に挿入します。

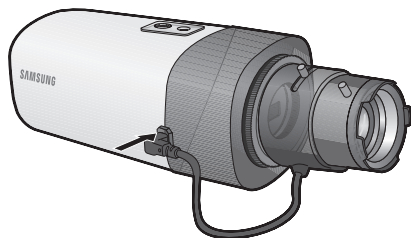

## フォーカス

物体が鮮明でくっきりと見えるように、レンズを左右に回してズームの制御、レンズの焦点距離調整を行います。

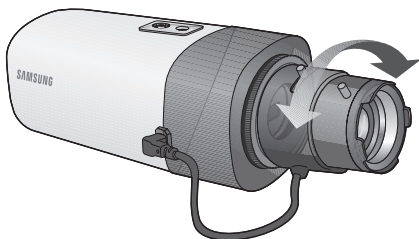

- レンズ表面の汚れは、レンズティッシュまたはエタノールを染み込ませた布でそっと拭き取ってください。
- 鮮明な画像を得るために、初期設定を実行し、レンズのズームとフォーカスを調整します。最後に、より鮮明にするために、カメラ後部の [FOCUS] ボタンを押します。

## 他のデバイスとの接続

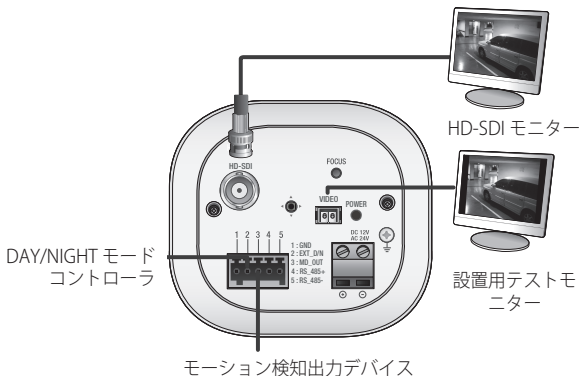

### モニターとの接続

カメラの映像出力ポートを、モニターの映像入力ポートに接続します。

- 
 ■ 初めてカメラを設置した後で表示画面を確認する場合は、Video ポートを使用してビデオ画面を確認できます。
- ビデオの出力タイプを NTSC または PAL に設定できます。(29 ページ)
- Video ソース (4:3) は HD-SDI ビデオと比較すると、両側が切られて表示されます。
- HD-SDI ポートからのビデオソースを専用モニターに表示できます。ソースを商用モニターに表示するには、コンバータを使用してビデオ信号を適宜変換する必要があります。

### ビデオケーブル

カメラのビデオ出力とモニターを接続するケーブルは、次に示すBNC同軸ケーブルです。カメラとモニターの間の距離が推奨される最大長を超える場合は、補助ビデオアンプを使用してください。

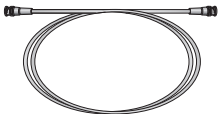

最大ビデオ転送距離	推奨ケーブル仕様
100~140m	5C2V(75Ω)
200m	L-6CHD(75Ω) (SDI固有ケーブル)

# 取付けおよび接続

## 外部DAY/NIGHTスイッチ入力

カメラのDAY/NIGHTモードを外部デバイスからの信号によって切り替えることができます。

- この機能を使用するには、カメラの <DAY/NIGHT> 設定を <EXTERN> に設定する必要があります。(27 ページ)

## モーション検知信号出力

モーション検知時に、このポートから外部デバイスでの表示または操作のための信号が出力されます。

モーションが検知されると、このポートから3.3V信号が出力されます。

- この機能を使用するには、カメラの <ALARM OUT> 設定を <ON> に設定する必要があります。(30 ページ)

## 電源

ドライバーを使用して、電源ケーブルの各線(+,-)を対応するカメラの電源ポートに接続します。

- 電源ケーブル接続時に、極性を逆にしないようご注意ください。
- 必ず接続するデバイスの電源を切ってください。

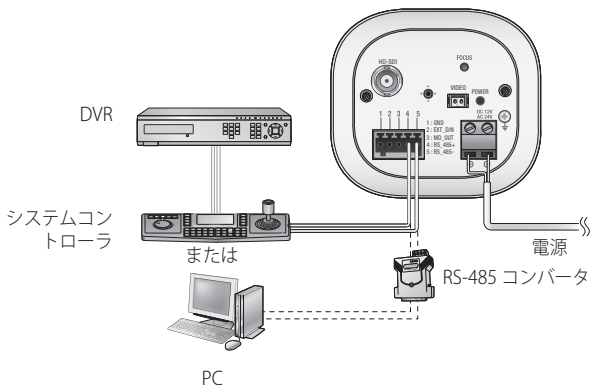

## AC/DC電源供給の場合

AC 24V/1A~2AまたはDC 12V/2A~4Aアダプタのいずれかを使用することができます。



## 銅線の抵抗値[20°C(68°F)]

ワイヤーの仕様 (AWG)	#24(0.22mm <sup>2</sup> )	#22(0.33mm <sup>2</sup> )	#20(0.52mm <sup>2</sup> )	#18(0.83mm <sup>2</sup> )
抵抗(Ω/m)	0.078	0.050	0.030	0.018
電圧降下(V/m)	0.028	0.018	0.011	0.006
推奨距離(m)	20未満	30未満	30未満	30未満

- 上記の表に示すように、線の長さによっては瞬時電圧低下が起きる可能性があります。カメラの接続に非常に長い線を使用すると、カメラが正常に動作しない可能性があります。
  - 適切なカメラ動作のための電圧: DC 12V ± 10%、AC 24V ± 10%
  - 上記の表に示す電圧降下は、メーカーやケーブルの種類によっては、実際とは異なる場合があります。

## RS-485通信

RS-485通信を使用する場合は、Samsung TechwinのシステムコントローラまたはDVRを使用してカメラメニューにアクセスできます。

- コンピュータからカメラにアクセスする場合  
RS-485 コンバータを使用してカメラの制御ポートをコンピュータのシリアルケーブルと接続します。  
例) コンピュータのシリアルポート (COM1) → シリアルケーブル → RS-485 コンバータ → カメラの RS-485 制御ポート
- DVR またはシステムコントローラからカメラにアクセスする場合  
カメラの RS-485+ および RS-485- 端子を目的のデバイスの RS-485 制御ボードの端子と RS-485 ケーブルで接続します (TRX+ および TRX-)

RS-485コントローラの制御ポート	カメラのRS-485ポート
(+) 接続端子 (TRX+)	485+
(-) 接続端子 (TRX-)	485-

## デフォルトのRS-485通信設定

項目	カメラ番号	転送速度	通信モード	リターンデータ
デフォルト	1	9600	8-NONE-1	使用しない

- カメラを直接制御するために専用のコントローラを構築する場合は、Pelco-D または Samsung-Techwin プロトコルを適用してください。
- HD-SDI の保存をサポートする DVR モデルのみを使用してください。

# カメラの操作

## メニュー設定

MAIN設定			
レンズ	• DC	• MANUAL	• P-IRIS
露出補正設定	• BRIGHTNESS • SENS-UP • 戻る	• SHUTTER • DEFOG	• AGC • SSCR
WHITE BAL	• ATW • MANUAL	• 室外 • AWC → SET	• 室内
SIMPLE FOCUS	• 初期化 → SET	• FOCUSING → SET	
逆光補正	• OFF • WDR	• BLC	• HLC
SSNR3	• ON	• OFF	
DAY/NIGHT	• AUTO • B/W	• EXTERN	• COLOR
SPECIAL	• カメラ TITLE • PRIVACY • LANGUAGE	• IMAGE機能 • PROFIL • RESET	• MOTION DET • 通信設定 • 戻る
戻る			

## メニューの設定

カメラの機能を設定するには、製品背面にあるボタンを使用します。

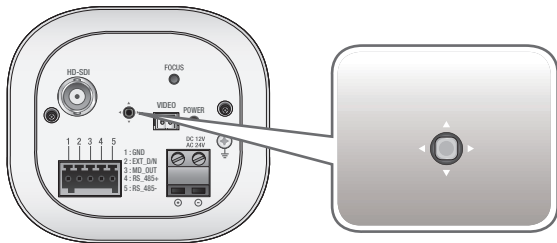

- ▲▼: メニュー内で上下に移動します。
- ◀▶: メニュー内で左右に移動します。
- ■: カメラメニュー内で機能を設定するにはこのスイッチを押します。  
メニュー内でサブメニュー項目に移動するにはこのスイッチを押します。
  1. SET ボタンを押します。
    - 機能メニューが表示されます。
    - 選択した機能のメニューがモニターに表示されます。

**MAIN 設定**

<p>上/下ボタンを使用して目的の項目を設定します。</p> <p>▶ 1. レンズ</p> <p>2. 露出補正 ↕</p> <p>3. WHITE BAL</p> <p>4. SIMPLE FOCUS</p> <p>5. 逆光補正</p> <p>6. SSSNR3</p> <p>7. DAY/NIGHT</p> <p>8. SPECIAL ↕</p> <p>9. 戻る</p>	<p>DC</p> <p>ATW</p> <p>初期化→SET</p> <p>OFF</p> <p>ON ↕</p> <p>AUTO ↕</p> <p>左/右ボタンを使用して選択を変更します。</p>
---	--

2. 上/下ボタンを使用して、目的の機能を選択します。
  - ボタンを上下に動かして矢印を上下に移動します。
  - 矢印を設定して目的の項目を指定します。

# カメラの操作

3. 上/下ボタンを使用して、目的の機能を選択します。
  - ボタンを左右に動かして使用可能な値または設定を表示します。ボタンを使用して目的の値を設定します。
4. 終了するには、<戻る>を選択してSETボタンを押します。



- アイコンがある項目にはサブメニューもあります。サブメニューを選択するには、アイコンがある項目を選択し、機能設定スイッチを押します。
- ---アイコンが表示された項目は、機能設定により使用不能です。

## レンズ

この機能を使用して、画面の明るさを調整できます。

1. MAIN設定メニューの画面が表示されたら、矢印が<レンズ>を指すように機能設定スイッチを使用して、<レンズ>を選択します。
2. 機能設定スイッチを使用して、取り付けるレンズのタイプを選択します。
  - **Manual**: 手動レンズが選択されます。
  - **DC**: 自動絞りレンズが選択されます。
  - **P-IRIS**: これを選択すると、ステッピングモーターに搭載されている絞り調整レンズを使用できます。
    - オート: 明るさに応じて絞りが自動的に調整されます。
    - マニュアル: ユーザーが必要な絞りの位置を指定します。

### MAIN 設定

- |                 |         |
|-----------------|---------|
| ▶ 1. レンズ        | DC      |
| 2. 露出補正 ↺       |         |
| 3. WHITE BAL    | ATW     |
| 4. SIMPLE FOCUS | 初期化→SET |
| 5. 逆光補正         | OFF     |
| 6. SSSNR3       | ON ↺    |
| 7. DAY/NIGHT    | AUTO ↺  |
| 8. SPECIAL ↺    |         |
| 9. 戻る           |         |

### P-IRIS 設定

- |          |      |
|----------|------|
| ▶ 1. モード | AUTO |
| 2. 戻る ↺  |      |

## 露出補正

1. MAIN設定メニューの画面が表示されたら、矢印が<露出補正>を指すように機能設定スイッチを使用して、<露出補正>を選択します。

2. 機能設定スイッチを使用して目的のモードを選択します。

- **BRIGHTNESS**: 画面の輝度を調整します。

- **SHUTTER**: シャッターを選択できます。

- ----: 1/30秒

- **A.FLK**: 画像がちらつく場合に、これを選択します。ちらつきは、設置された光源の周波数との不調和によって発生します。

- **ESC**: シャッター速度を自動的に調整する場合に、これを選択します。ESCを選択すると、物体の周囲の照明に応じてシャッター速度が自動的に調整されます。

- **MANUAL**: シャッター速度を手動で調整できます (1/30秒~1/12,000秒)



- DCレンズを使用しているときにカラーローリングが発生する場合は、シャッターのモードを一に設定します。

- 露出補正のシャッターモードがAUTOに設定されているときに明るい光源をフレーミングしていると画質が悪くなる場合があるため、設置時には注意してカメラの位置を合わせてください。

- SHUTTERをMANUALまたはA.FLKモードに設定した場合、SENS-UPは無効になります。

- **AGC (自動ゲイン調整)**: ゲインレベルが高いほど、画面は明るくなりますが、その一方でノイズが増大します。

- **OFF**: 使用されません。

- **Low**: 5.3dB~20dBの自動ゲイン調整を許可します。

- **Medium**: 5.3dB~26dBの自動ゲイン調整を許可します。

- **High**: 5.3dB~32dBの自動ゲイン調整を許可します。

- **SENS-UP**: このモードを有効にすると、夜間や暗いとき、カメラは光レベルを自動的に検知して、鮮明な写真を撮影できるようになります。

MAIN 設定	
1. レンズ	DC
▶ 2. 露出補正	↕
3. WHITE BAL	ATW
4. SSSDR	ON ↕
5. 逆光補正	OFF
6. SSSNR3	ON ↕
7. DAY/NIGHT	AUTO ↕
8. SPECIAL	↕
9. 戻る	

露出設定	
1. BRIGHTNESS	..... * ..... 50
▶ 2. SHUTTER	ESC
3. AGC	HIGH
4. SENS-UP	AUTO ↕
5. DEFOG	---
6. SSSDR	ON ↕
7. 戻る	↕

# カメラの操作

- **OFF**: SENS-UP機能を無効にします。
- **AUTO**: SENS-UP機能を有効にします。
- **DEFOG**: このカメラは画像の曇り濃度を認識し、自動的に曇り除去を行い、霧、雨、もや、濃霧等天气が悪いときでも画像を修正し、きれいにします。
  - **AUTO**: カメラはユーザーが設定した曇り除去レベル(低、中、高)に従い、画像を自動的に修正します。
  - **Manual**: カメラはユーザーの好みに合わせて曇り除去レベル(低、中、高)を介して画像の解像度を変更します。
  - **OFF**: 曇り除去機能をオフにします。
- **SSDR**: SSDRによって画像の暗いエリアが明るくなる一方で、明るいエリアの光レベルは同じに保たれるため、画像の全体的な輝度が均一になり、明るいエリアと暗いエリア間のコントラストが強くなります。
  - **ON**: 機能設定スイッチを使用して、明るいエリアと暗いエリア間のコントラストに応じてサブメニューで SSDR レベルを変更します。
  - **OFF**: SSDR機能をオフにします。

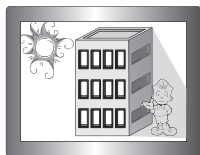
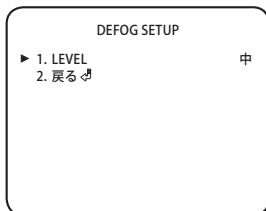

SSDR オン

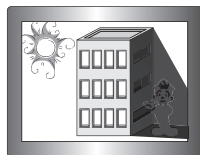

SSDR オフ

- **戻る**: 露出補正メニューで変更を保存して、MAIN 設定メニューに戻る場合に選択します。



- モードが AUTO のときに SET ボタンを押すと、低照度操作のための自動場面蓄積乗数が調整されます。(x2 ~ x60)
- 映像の蓄積係数を大きくすると画面は明るくなりますが、それに伴って動く物体の残像も大きくなります。
- 蓄積を大きくすると、ノイズ、斑点および白っぽくなる症状が現れることがありますが、これは正常な状態です。
- 露出補正モードのゲイン調整 (AGC) を OFF に設定すると、それに伴って SENS-UP モードは '---' に設定されます。

## WHITE BAL (ホワイトバランス)

画面の色を調整する場合は、ホワイトバランス機能を使用します。

1. MAIN設定メニュー画面が表示されている場合は、機能設定スイッチを使用して<WHITE BAL>を選択し、矢印が<WHITE BAL>を指すようにします。
2. 機能設定スイッチを使用して目的のモードを選択します。

目的に合わせて、次の5つのモードのいずれかを選択します。

- **ATW**: 色温度が2,400°K~11,000°Kの場合に選択します。
- **室外**: 色温度が1,700°K~11,000°Kの場合に選択します (ナトリウム光を含む)。
- **室内**: 色温度が4,500°K~8,500°Kの場合に選択します。
- **MANUAL**: ホワイトバランスを手動で微調整する場合に選択します。まず、ATWモードまたはAWCモードを使用して、ホワイトバランスを設定します。スイッチをMANUALモードにしたら、ホワイトバランスおよび機能設定スイッチを微調整します。
- **AWC → SET**: 現在の環境に最適な明るさのレベルを見つけるには、カメラを白い紙の方に向けて機能設定スイッチを押します。環境が変わった場合は、再調整を行ってください。

MAIN 設定	
1. レンズ	DC
2. 露出補正 ↕	
▶ 3. WHITE BAL	ATW
4. SIMPLE FOCUSR	初期化→SET
5. 逆光補正	OFF
6. SSNR3	ON ↕
7. DAY/NIGHT	AUTO ↕
8. SPECIAL ↕	
9. 戻る	

WHITE BAL MANUAL 設定	
▶ 1. RED GAIN	..... 552
2. BLUE GAIN	..... 560
3. 戻る ↕	

- !** 次の条件では、ホワイトバランスが適切に機能しないことがあります。その場合は、AWCモードを選択してください。
- 物体の周囲の照明が薄暗い場合
  - カメラが蛍光灯に向いているか、照度が大きく変化する場所に設置されている場合には、ホワイトバランスの動作が不安定になることがあります。

# カメラの操作

## SIMPLE FOCUS

ビデオ画像のフォーカスを調整することができます。

1. MAIN設定メニューの画面が表示されているときに、機能設定スイッチを使用して<SIMPLE FOCUS>を選択し、矢印が<SIMPLE FOCUS>を指すようにします。
2. 機能設定スイッチを使用して、フォーカスを設定します。
  - 初期化→SET: ボタンを押して、初期設定のフレンジバック
  - 位置へ移動してください。
  - FOCUSING→SET: これを選択すると、自動的にフォーカスを合わせられます。

MAIN 設定	
1. レンズ	DC
2. 露出補正	
3. WHITE BAL	ATW
▶ 4. SIMPLE FOCUS	初期化→SET
5. 逆光補正	OFF
6. SSNR3	ON
7. DAY/NIGHT	AUTO
8. SPECIAL	
9. 戻る	

- ! ■ 次のような場合、フォーカスが正しく合わない可能性があります。
- フォーカス調整時に被写体の変化（急激な動き、出現、消失）がある場合。
  - フォーカス調整時に急激な輝度の変化がある場合。
  - コントラストが弱い画像。
  - 強い光源がカメラの前面や周囲にある場合。
- フォーカス調整が難しい環境の場合は、手動でピントを調整してください。

## 逆光補正

このカメラは専用のWN2 DSPチップを搭載することで、物体が逆光に立っていても、物体と背景の両方をくっきりと撮影することができます。

1. MAIN設定メニュー画面が表示されている場合は、機能設定スイッチを使用して<逆光補正>を選択し、矢印が<逆光補正>を指すようにします。
2. カメラの目的に応じて、機能設定スイッチを使用して目的のモードを選択します。

MAIN 設定	
1. レンズ	DC
2. 露出補正	
3. WHITE BAL	ATW
▶ 4. SIMPLE FOCUS	初期化→SET
5. 逆光補正	OFF
6. SSNR3	ON
7. DAY/NIGHT	AUTO
8. SPECIAL	
9. 戻る	



- **BLC**: 画像内で目的のエリアを選択して、そのエリアをよりくっきりと表示できるようにします。
  - LEVEL: BLC機能のレベルを調整します。
  - 上/下/左/右: 強調するエリアを調整します。
  - **HLC(ハイライト補正)**: 場面に自動車のヘッドライトなどの極端に明るい光の部分が含まれる場合、その光により画面上の細部がほとんどマスクされる可能性があります。
    - LEVEL: HLC機能のレベルを調整します。
    - MASK COLOR: マスクエリアのCOLORを変更します。(BLACK, RED, BLUE, GRAY, MAGENTA)
    - MASK TONE: マスクエリアの明るさを変更します。
    - 上/下/左/右: 強調するエリアを調整します。
- **WDR**: 室内と屋外を同時に撮影する時の様に、明るさに大きな差がある場合に使用します。
  - LEVEL: WDRの明るいを調整します。
- **OFF**: 使用されません。



- 画面内の光部分の量に応じてHLCの効果に違いが生じる場合があるので、設置角度を最適に保ってHLCの性能を十分に引き出してください。
- 暗い場合、明るい光が特定のサイズを超えないとHLCは有効になりません。
- 昼光時または夜間に明るい光がないと、HLCは起動しません。
- レンズをマニュアルまたはP-irisに設定した場合、WDR機能は制限される場合があります。
- CVBSはWDR機能を作動させると出力されません。

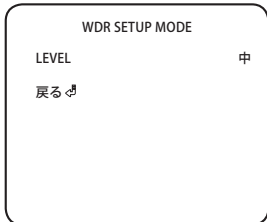
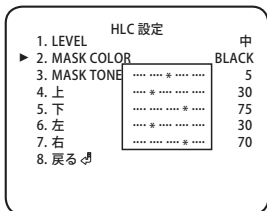
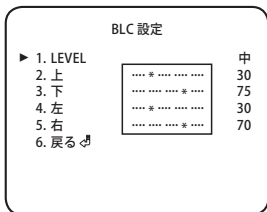

# カメラの操作

## SSNR3

この機能を使用すると、光の弱い環境でのバックグラウンドノイズが軽減されます。

1. MAIN設定メニュー画面が表示されているときに、機能設定スイッチを使用して<SSNR3>を選択し、矢印が<SSNR3>を指すようにします。
2. 機能設定スイッチを使用して目的のモードを選択します。
  - **ON**: SSNR3を有効にしてノイズを減らします。
  - **OFF**: SSNR3を無効にします。ノイズは減りません。
3. SSNR3モードを<ON>に設定して、機能設定スイッチを押します。その後、ノイズリダクションレベルを調整できます。



- 露出補正メニューのAGCモードを'OFF'にすると、SSNR3を'ON'または'OFF'に設定することはできません。
- ノイズリダクションレベルをSSNR3モードで調整する場合、レベルを高く設定するほど、ノイズレベルが下がり、画像の明るさも弱くなります。

MAIN 設定	
1. レンズ	DC
2. 露出補正 ↕	
3. WHITE BAL	ATW
4. SIMPLE FOCUS	初期化→ SET
5. 逆光補正	OFF
▶ 6. SSNR3	ON ↕
7. DAY/NIGHT	AUTO ↕
8. SPECIAL ↕	
9. 戻る	

## DAY/NIGHT

画像をカラーまたは白黒で表示できます。

1. MAIN設定メニュー画面が表示されているときに、機能設定スイッチを使用して<DAY/NIGHT>を選択し、矢印が<DAY/NIGHT>を指すようにします。
2. 目的の画像表示に応じて、機能設定スイッチを使用して目的のモードを選択します。
  - **COLOR**: 画像は常にカラーで表示されます。
  - **B/W**: 画像は常に白黒で表示されます。

MAIN 設定	
1. レンズ	DC
2. 露出補正 ↕	
3. WHITE BAL	ATW
4. SIMPLE FOCUS	初期化→ SET
5. 逆光補正	OFF
6. SSNR3	ON ↕
▶ 7. DAY/NIGHT	AUTO ↕
8. SPECIAL ↕	
9. 戻る	

- **AUTO**: このモードは通常的环境下では<COLOR>に切り替えられますが、周囲の照度が低い場合は、<B/W>モードに切り替えます。AUTOモードに関する切替時間を設定するには、機能設定スイッチを押します。

- **切替時間**: 次の中から、DAY/NIGHTの遅延時間を選択できます。

→ 5秒、7秒、10秒、15秒、20秒、30秒、40秒、60秒

- **DURATION**: モード切替を実行する場所の光源の輝度を調整します。

- **DN→SIMPLE FOCUS**: このビデオ映像は、ライトモードスイッチがDayモードからNightモードへ、またはその逆方向へ切り替わるとき、自動的にフォーカスします。
- **EXTERN**: 外部コントローラがアラーム入力ポートを介して同期されている場合、画像モードのカラーおよび白黒を制御します。



- 露出補正メニューのAGCがOFFの場合、'-'モードは'COLOR'モード選択時と同様に機能し、'AUTO'モードは選択できません。

AUTO SETUP	
▶ 1. COLOR → B/W	
切替時間	5 SEC
DURATION	SLOW
2. COLOR → B/W	
切替時間	10 SEC
DURATION	SLOW
3. DN→SIMPLE FOCUS	OFF
4. 戻る ↵	

## SPECIAL

1. MAIN設定メニュー画面が表示されているときに、機能設定スイッチを使用して<SPECIAL>を選択し、矢印が<SPECIAL>を指すようにします。

MAIN 設定	
1. レンズ	DC
2. 露出補正 ↵	
3. WHITE BAL	ATW
4. SIMPLE FOCUS	初期化→SET
5. 逆光補正	OFF
6. SSNR3	ON ↵
7. DAY/NIGHT	AUTO ↵
▶ 8. SPECIAL ↵	
9. 戻る	

2. 機能設定スイッチを使用して目的のモードを選択します。

SPECIAL	
▶ 1. カメラ TITLE	OFF
2. IMAGE 機能 ↵	
3. INTELLIGENEC	OFF
4. PRIVACY	OFF
5. PROFIL	USER
6. COMM ADJ ↵	
7. LANGUAGE	日本語
8. RESET	
9. 戻る ↵	

# カメラの操作

- **カメラ TITLE:** タイトルを入力すると、モニターにタイトルが表示されます。
  - 1) SPECIALメニュー画面が表示されているときに、機能設定スイッチを使用し、矢印が<カメラ TITLE>を指すようにします。
  - 2) 機能設定スイッチを使用して<ON>に設定します。
  - 3) 機能設定スイッチを押します。
  - 4) 機能設定スイッチを使用して目的の文字に移動し、機能設定スイッチを押してその文字を選択します。これを繰り返して複数の文字を入力します。最大15文字を入力することができます。
  - 5) タイトルを入力し、カーソルを<POS>に移動して、機能設定スイッチを押します。入力したタイトルが画面に表示されます。機能設定スイッチを使用してタイトルを画面に表示する位置を選択し、機能設定スイッチを押します。位置を決定した後、<END>を選択し、機能設定スイッチを押してSPECIALメニューに戻ります。

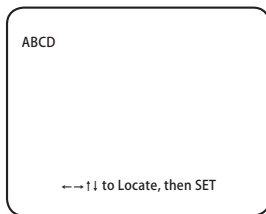
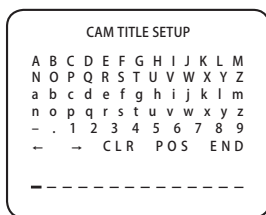

- カメラ TITLEがOFFになっている場合は、タイトルを入力しても、モニター画面にタイトルは表示されません。
- このモードでは英語のみを使用できます。
- カーソルをCLRに移動し、機能設定スイッチを押すと、すべての文字が削除されます。文字を編集するには、カーソルを左下向きの矢印に変更し、機能設定スイッチを押します。編集しようとする文字にカーソルを移動し、挿入しようとする文字にカーソルを移動して、機能設定スイッチを押します。

● **IMAGE 機能:**

- 1) SPECIALメニュー画面が表示されているときに、機能設定スイッチを使用し<IMAGE機能>を選択し、矢印が<IMAGE機能>を指すようにします。

SPECIAL 設定	
1. カメラ TITLE	OFF
▶ 2. IMAGE 機能 ↗	
3. INTELLIGENEC	OFF
4. PRIVACY	OFF
5. PROFIL	USER
6. COMM ADJ ↗	
7. LANGUAGE	日本語
8. RESET	
9. 戻る ↗	

- 2) 機能設定スイッチを使用して目的のモードを選択します。

- **MONITOR:** モニターに適したビデオの設定値に変更してください。

- **LCD:** LCDモニターを使用するときは、このメニュー項目を選択してください。

- **USER:** 標準ではないモニターを使用するときは、このメニュー項目を使用してください。  
サブメニューでガンマ値、PEDレベル、およびカラーゲインを変更することができます。

IMAGE 設定	
▶ 1. MONTIOR	LCD ↗
2. 水平反転	OFF
3. 垂直反転	OFF
4. D-ZOOM	OFF
5. DIS	OFF
6. SHARPNESS	ON ↗
7. OSD COLOR	WHITE
8. VIDEO OUT FORMAT ↗	
9. 戻る ↗	

- **水平反転:** 画面上の画像を水平に反転することができます。

- **垂直反転:** 画面上の画像を垂直に反転することができます。

- **D-ZOOM:** x2~x16のデジタルズームを使用できます。

- **DIS:** 風のような外的要因に起因する画像のあらゆる揺れを緩和します。

- **SHARPNESS:** この値を大きくすると、画像の輪郭が強調され、明確になります。画像の鮮明度に応じて、この値を適切に調整します。

- **OSD COLOR:** OSDのフォントカラーを変更できます。(白、黄色、緑、赤、青)

- **VIDEO OUT FORMAT:** VIDEO SIZEとFORMATを。

- **VIDEO SIZE:** カメラのHD-SDI出力の画像解像度を設定します。

目的の設定を選択してSETボタンを押します。

(NTSC:1080i 60、1080p 30、720p 60 PAL:1080i 50、1080p 25、720p 50)

- **VIDEO FORMAT:** テストおよび設置用に提供されるカメラのC-Videoポートのビデオ出力形式を設定します。

- **戻る:** この項目を選択すると、IMAGE機能メニューに関する設定を保存し、SPECIALメニューに戻ります。



- 鮮明度を過度に高くした場合は、画像の表示が異常になるか、ノイズが発生することがあります。

# カメラの操作

- **INTELLIGENCE**: モーションを検知し、物体をトレースするようにカメラに指示します。

- **検知**: カメラは追加の外部センサーなしでモーションを検知するため、動作をより効率よく監視できます。

INTELLIGENCE	
▶ 1. 検知	OFF
2. TRACKING	OFF
3. FIXED/MOVED	OFF
4. TAMPERING * ..... *	OFF
5. DETECT BOX ..... *	OFF
6. ALARM * ..... *	OFF
7. 設定 ↻	
8. 戻る ↻	

- **TRACKING**: 移動している物体を検知し、トレースするようにカメラに指示します。

▶ **TYPE**: 線型およびエリア型という2種類のフェンスが使用できます。

▶ **COUNT**: 物体がエリア型のフェンスに進入および脱出した回数を表示します。

▶ **DISPLAY**: OSD DISPLAYを使用するかどうかを決定します。

▶ **入力**: FENCEを色で塗りつぶすか、色を削除します。

▶ **位置**: 線またはフェンス内の領域の位置と検知方向を定義します。

TRACKING	
▶ 1. TYPE	LINE
2. COUNT	OFF
3. DISPLAY	ON
4. 入力	
5. 位置 ↻	
6. 戻る ↻	

## 1) LINE FENCE

- **位置選択**: POS1、POS2から位置を選択します。

- **X位置 / Y位置**: 選択した線型のフェンスのサイズと位置を調整します。

- **DIRECTION**:

- DIR1: フェンスの線の右から左へ移動する物体を検知します。
- DIR2: フェンスの線の右から左へ移動する物体を検知します。
- DIR1/2: フェンスの線を横切って移動するすべての物体を検知します。

- **戻る**: この項目を選択すると、POSITIONメニューに関する設定を保存し、TRACKINGメニューに戻ります。

## 2) AREA FENCE

- **位置選択**: POS1～POS4から位置を選択します。

- **水平位置 / 垂直位置**: 選択した領域のフェンスのサイズと位置を調整します。

- **DIRECTION**

- IN: フェンス内の領域に進入する物体を検知します。
- OUT: フェンス内の領域から脱出する物体を検知します。

- IN/OUT: フェンス内の領域に進入および脱出するすべての物体を検知します。
- 戻る: この項目を選択すると、POSITIONメニューに関する設定を保存し、TRACKINGメニューに戻ります。

TRACKING	
▶ 位置選択	POS1
X位置	.....*..... 106
Y位置	*.....*..... 12
戻る	↩

TRACKING	
▶ 位置選択	POS1
X位置	.....*..... 70
Y位置	*.....*..... 30
DIRECTION	入
戻る	↩

- FIXED/MOVED: 画面に登場または画面外に消える物体か、あるいは動かずに画面内にとどまっている物体を検知します。



- 検知 (FIXED/MOVED) エラーは次の場合に発生します。

- 継続して、ランダムな方向に複数の動きがある場合
- 固定された物体が一方向に継続的に動く場合
- 2つ目の物体が1つ目の動く物体にかぶる場合

- TAMPERING: イベント発生時検知できるように設定することができます。
- DETECT BOX: 物体の移動が、カスタムのモーションタイプと一致した場合は、画面上でボックスを使用してその物体の輪郭を示します。
- ALARM OUT: 物体の移動が、カスタムのモーションタイプと一致した場合は、カメラのモーション検知出力端子から信号をリリースします。

# カメラの操作

## - 設定:

▶DETECT 領域: モーション検知領域を定義します。

- 領域: 領域は4つまで選択できます。
- 領域モード: 選択した領域を使用するかどうか決定します。
- DETECT ALARM: その領域内で選択した検知アラームを使用するかどうか決定します。
- 上/下/左/右: 選択した領域のサイズと位置を調整します。
- 戻る: DETECT 領域メニューに関する設定を保存し、設定メニューに戻ります。

- 感度: モーション検知の感度を設定します。感度を調整する際、レベルを低くすると感度が高くなる点に注意してください。

- DET. SIZE: 画面上で検知する物体のサイズを選択します。検知サイズを調整する際、レベルを高くすると検知サイズが大きくなる点に注意してください。

- 戻る: 設定を保存し、INTELLIGENCEメニューに戻ります。

• PRIVACY: 画面上で非表示にする領域をマスクします。

- 1) SPECIALメニュー画面が表示されているときに、機能設定スイッチを使用し、矢印が<PRIVACY>を指すようにします。
- 2) 機能設定スイッチを使用してモードを設定します。

- TYPE1(このタイプでは、選択した領域の形状が長方形になる)

▶領域 選択: PRIVACY領域は16個まで選択できます。

▶領域モード: 領域で選択された領域を使用するかどうかを決定します。

▶MASK COLOR: 領域の色を決定します。緑、赤、青、黒、白、灰色を選択できます。

▶上/下/左/右: 選択した領域のサイズと位置を調整します。

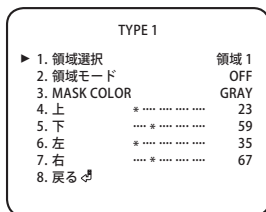
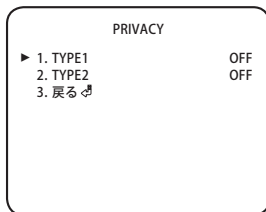
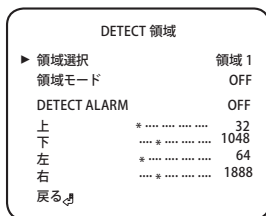
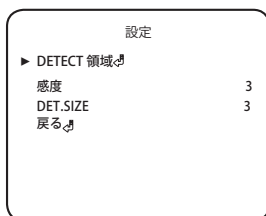



- ▶**戻る**: この項目を選択すると、TYPE1メニューに関する設定を保存し、PRIVACYメニューに戻ります。

- TYPE2(このタイプでは、選択した領域の形状が多角形になる)

- ▶**領域選択**: PRIVACY領域は4個まで選択できます。

- ▶**領域モード**: 領域で選択された領域を使用するかどうかを決定します。

- ▶**MASK COLOR**: 領域の色を決定します。  
緑、赤、青、黒、白、灰色を選択できます。

- ▶**位置選択/水平位置/垂直位置**: 選択した領域のサイズと位置を調整します。

- ▶**戻る**: この項目を選択すると、TYPE2メニューに関する設定を保存し、PRIVACYメニューに戻ります。

TYPE 2	
▶ 1. 領域選択	領域 1
2. 領域モード	OFF
3. MASK COLOR	GRAY
4. 位置選択	L_TOP
5. 水平位置	... * ... 30
6. 垂直位置	* ... .. 10
7. 戻る ↵	

- **戻る**: この項目を選択すると、PRIVACYメニューに関する設定を保存し、SPECIALメニューに戻ります。

- **PROFILE**: 使用目的に応じて、機能設定ボタンを使用して目的に応じたデフォルトの設定を指定できる機能です。

- **BASIC**: 最も一般的な環境に合うように設定されています。

- **DAYNIGHT**: day/Nightで使用する目的に最適な設定を自動的に適用します。

- **BACKLIGHT**: 逆光補正機能を使用するのに最適な設定を自動的に適用します。

- **ITS**: 道路交通監視目的に最適な設定を適用します。

- **INDOOR**: 屋内使用の目的に最適な設定を適用します。

- **USER**: 上記の各設定に対して、設定の一部を変更した場合は、全てこのモード表示になります。

- **バンク (BANK)**: このシステムは、明暗領域が同時に存在する場合に自動的に設定されます。これにより、バンク内のオブジェクトを簡単に認識できます。

SPECIAL 設定	
1. カメラ TITLE	OFF
2. IMAGE 機能 ↵	
3. INTELLIGENC	OFF
4. PRIVACY	OFF
▶ 5. PROFIL	USER
6. COMM ADJ ↵	
7. LANGUAGE	日本語
8. RESET	
9. 戻る ↵	

# カメラの操作

\* PROFILEメニューでは、下記の設定がそれぞれ切り替わります。

	BASIC	DAY/NIGHT	BACKLIGHT	ITS	INDOOR	USER	BANK
SHUTTER	ESC	ESC	ESC	MANUAL(1/250)	A.FLK	-	---
AGC	HIGH	HIGH	HIGH	HIGH	HIGH	-	HIGH
WHITE BAL	ATW	ATW	ATW	OUTDOOR	INDOOR	-	ATW
BACKLIGHT	OFF	OFF	BLC	OFF	OFF	-	WDR
SSNR3	ON	ON	ON	ON	ON	-	ON
DAY/NIGHT	AUTO	AUTO	AUTO	AUTO	AUTO	-	AUTO



■ バンク (BANK) は、レンズ (LENS) をDCモードにすると使用できます。

## • COMM ADJ (通信調整) :

外部の制御デバイスを使用してカメラを制御している場合は、この機能はカメラの通信状態を設定します。

- 1) SPECIALメニュー画面が表示されているときに、機能設定スイッチを使用し、矢印が<COMM ADJ>を指すようにします。
- 2) 機能設定スイッチを使用してモードを設定します。

- **PROTOCOL**: 通信プロトコルを選択します。(SAMSUNG-T、SAMSUNG-E、Pelco-D、Pelco-P、Bosch、Honeywell、Vicon、Panasonic、GE、AD)
- **カメラID**: カメラの識別番号を決定します(0~255)。
- **BAUD RATE**: 2400/4800/9600/19200/38400/57600 bpsを選択できます。
- **通信モード**: パリティビットとして、NONE、EVEN、またはODDを選択できます。
- **DISP ID**: 画面の左上隅にカメラタイトルを表示します。
- **RETURN DATA**: カメラに制御コマンドが送信されたときに制御デバイスに同じコマンドを返すかどうかを指定します。
- **戻る**: 通信調整メニューを保存し、SPECIALメニューに戻ります。

COMM SETUP	
▶ 1. PROTOCOL	SAMSUNG-T
2. カメラ ID	* ..... 1
3. BAUD RATE	9600
4. 通信モード	8-N-1
5. DISP ID	OFF
6. データ受信	未使用
7. 戻る	↩



■ SAMSUNG-T、SAMSUNG-E、Pelco-D&Pelco-P等のプロトコルが使用中のとき、メニューを有効にするために95コマンドをあらかじめ調整できます。

- **LANGUAGE**: 必要に応じて、メニューの言語を選択できます。
- **RESET**: カメラの設定を工場出荷時の値にリセットします。通信、言語、ビデオ形式およびモニターの設定は初期化されません。
- **戻る**: この項目を選択すると、SPECIAL メニューに関する設定を保存し、MAIN 設定メニューに戻ります。

## 戻る

---

現在の設定を保存し、MAIN設定メニューを終了します。

# 付録

## 仕様

	項目	説明
ビデオ	ビデオ	1/3インチプログレッシブスキャンCMOS
	合計画素数	2,010(H)x1,108(V)、2.2メガピクセル
	有効画素数	1,944(H)x1,092(V)、2.1メガピクセル
	走査システム	プログレッシブスキャン
	最低照度	カラー: 1ルクス(F1.2)、0.017ルクス(感度アップ、60x) 白黒: 0.1ルクス(F1.2)、0.0017ルクス(感度アップ、60x)
	S/N比	50dB(AGCオフ、重み付き)
	ビデオ出力	SMPTTE292M(HD-SDI)、モニタリングCVBS
レンズタイプ	レンズタイプ	手動/DC自動絞り/P-IRIS
	マウントタイプ	C/CS
操作関連	画面表示	多言語対応 英語、韓国語、日本語、スペイン語、フランス語、ポルトガル語、中国語、ドイツ語、イタリア語、ロシア語、チェコ語、ポーランド語、ルーマニア語、セルビア語、スウェーデン語、デンマーク語、トルコ語
	カメラタイトル	オフ/オン(15文字表示)
	昼/夜	自動(ICR)/カラー/白黒、外部
	逆光補正	オフ/ユーザー-BLC/HLC/WDR
	コントラスト強調	SSDR(オフ/オン)
	デジタルノイズリダクション	SSNR III(オフ/オン)
	INTELLIGENCE	検知/ TRACKING / FIXED/MOVED/TAMPERING

	項目	説明
操作関連	プライバシーマスク	オフ/オン(16の四角形ゾーン+多角形ゾーン)
	感度アップ(フレームインテグレーション)	オフ/自動(2x~60x選択可能)
	ゲイン調整	オフ/低/中/高
	ホワイトバランス	ATW/室外/室内/手動/AWC(1,700K°~11,000K°)
	電子シャッター速度	Esc/A.FLK/手動/固定
	デジタルズーム	オフ/オン(1x~16x)
	逆再生	オフ/水平反転/垂直反転/水平垂直反転
	通信	RS-485
	プロトコル	RS-485: SAMSUNG-T、SAMSUNG-E、Pelco-D、Pelco-P、Bosch、Honeywell、Vicon、Panasonic、GE、AD
環境関連	動作温度/湿度	-10°C~55°C(14°F~131°F)/~90% RH
電力関連	入力電圧/電流	デュアル(24VAC±10%および12VDC±10%)
	消費電力	最大6W
メカニカル	色/材質	前: ブラック/アルミニウム 本体: アイボリー/プラスチック
	寸法(WxHxD)	W73.1 x H66.6x D147.8mm
	重量	395g
HD-SDI伝送距離	5C2V(75Ω)	最大100~140m
	L-6CHD(75Ω)	最大200m

- HD-SDI ビデオ信号の最大転送距離は、ケーブルメーカーまたは設置状況によって異なります。
- HD-SDI ビデオ転送を分散するために、BNC ケーブルアダプタを使用して2つ以上のBNC ケーブルを組み合わせる場合には、アダプタのインピーダンスが75Ωであることを確認してください。そうしないと、アダプタのために転送距離が短くなるか、転送される信号が失われるためにビデオ転送が途切れることがあります。
- 製品を室外に設置する場合は、上記の温度/湿度条件に合ったハウジングを使用する必要があります。特に、温度が氷点下の場所に製品を設置する場合は、動作条件に合うように、ハウジング内に別途ヒーターを設置することをお勧めします。

※ 性能を高めるために、この製品の仕様は予告なく変更されることがあります。

# 付録

## 製品概要

単位: mm(インチ)

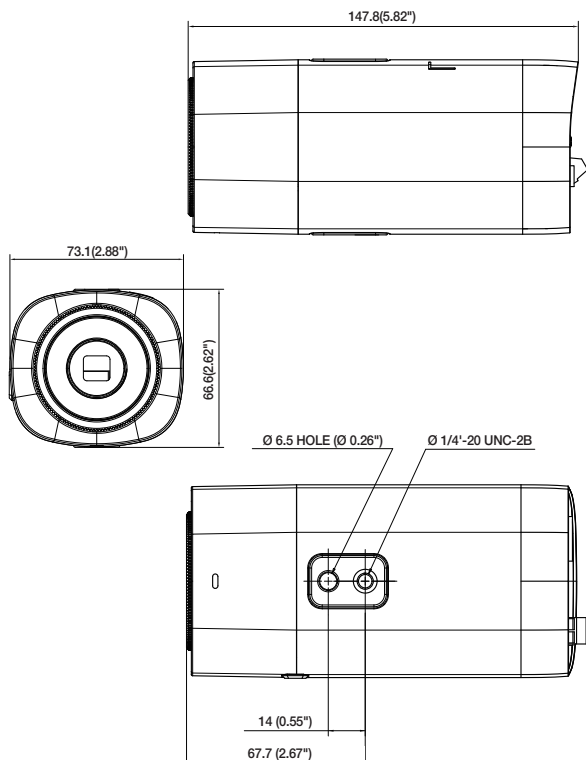

## トラブルシューティング

問題	解決策
画面に何も映らない。	<ul style="list-style-type: none"> <li>電源ケーブルと、カメラおよびモニター間のライン接続が正しく接続されていることを確認してください。</li> <li>カメラのHD-SDI BNC出力がモニターのBNC端子と直接接続している場合: モニターによりHD-SDI信号入力がサポートされていることを確認してください。</li> <li>カメラのHD-SDI BNC出力がDVRと接続している場合: DVRによりHD-SDI信号入力がサポートされていることを確認してください。</li> <li>HD-SDI出力は、ビデオコンバータを使用してDMIやVGAなどの他の形式に変換されます。コンバータのHD-SDI入力形式により製品の出力ビデオ形式がサポートされていることを確認してください。</li> </ul>
画面に表示される画像が薄暗い。	<ul style="list-style-type: none"> <li>レンズがほこりで汚れていませんか。柔らかく清潔な布でレンズを掃除してください。</li> <li>モニターを正しい状態に設定してください。</li> <li>カメラが非常に強い光に晒されている場合は、カメラの位置を変更してください。</li> </ul>
画面に表示される画像が暗い。	<ul style="list-style-type: none"> <li>モニターのコントラスト機能を調整してください。</li> </ul>
カメラが正常に動作せず、カメラの表面が熱くなっている。	<ul style="list-style-type: none"> <li>カメラを正しい電源に接続していることを確認してください。</li> </ul>
SENS-UP機能が動作しない。	<ul style="list-style-type: none"> <li>露出設定メニューのAGCがOFFになっていることを確認してください。</li> </ul>
モーション検知機能が動作しない。	<ul style="list-style-type: none"> <li>SPECIAL設定メニューのMOTION DETがOFFになっていることを確認してください。</li> </ul>
色が正しくない。	<ul style="list-style-type: none"> <li>WHITE BAL SETUPメニューの設定を確認してください。</li> </ul>
画面が継続的にちらつく。	<ul style="list-style-type: none"> <li>カメラが太陽を向いていないことを確認してください。</li> <li>カメラが太陽やその他の明るい光源をフレーミングしていますか?</li> <li>最大転送可能距離を超過した場合には、HD-SDIビデオが正常に表示されないことがあります。</li> <li>HD-SDIビデオ転送を分散するために、BNCケーブルアダプタを使用して2つ以上のBNCケーブルを組み合わせる場合には、アダプタのインピーダンスが75Ωであることを確認してください。そうしないと、転送距離が短くなるか、ビデオ転送が途切れることがあります。</li> </ul>
RS-485通信が使用できない。	<ul style="list-style-type: none"> <li>RS-485通信設定を確認してください。</li> </ul>



本機はテストの結果、FCC(連邦通信委員会)規則の15章によるクラスAデジタル装置の制限に準拠していることが証明されています。これらの規制要件は装置が商用環境で使用される際に有害な電波妨害に対する適切な保護を提供するために考案されました。

本製品は電磁波を発生し、外部に放射することがあります。取扱説明書に従って設置、使用しないと無線通信の有害な電波妨害を引き起こす恐れがあります。住宅地域における本製品の使用によって有害な電波妨害を引き起こすことがあり、その場合ユーザーは自己負担で電波妨害の問題を解決しなければなりません。



Samsung Techwinでは、製品のすべての製造段階で環境に配慮し、環境に優しい製品をお客様に提供するための手段を採用しています。エコマークは、製品がEU RoHS指令を満たしていることを示し、Samsung Techwinが環境に優しい製品を製造することに専念していることを表します。



メモ

メモ

メモ



## 販売ネットワーク

---

### **SAMSUNG TECHWIN CO., LTD.**

Samsungtechwin R&D Center, 701, Sampyeong-dong, Bundang-gu, Seongnam-si, Gyeonggi-do, Korea, 463-400

TEL : +82-70-7147-8740~60 FAX : +82-31-8018-3745

### **SAMSUNG TECHWIN AMERICA Inc.**

100 Challenger Rd. Suite 700 Ridgefield Park, NJ 07660

Toll Free : +1-877-213-1222 Direct : +1-201-325-6920

Fax : +1-201-373-0124

[www.samsungcctvusa.com](http://www.samsungcctvusa.com)

### **SAMSUNG TECHWIN EUROPE LTD.**

Samsung House, 1000 Hillswood Drive, Hillswood Business Park Chertsey, Surrey, UNITED KINGDOM KT16 0PS

TEL : +44-1932-45-5300 FAX : +44-1932-45-5325

---

[www.samsungtechwin.com](http://www.samsungtechwin.com)

[www.samsungsecurity.com](http://www.samsungsecurity.com)

PT01-002120A